

Szafa EFFECT EF-20 1- 2- 3- 4

INSTRUKCJA MONTAŻU, KONSERWACJI, UŻYTKOWANIA I GWARANCJA

- PL** INSTRUKCJA MONTAŻU SZAFY EF-20
- HU** ÖSSZESZERELÉSI ÚTMUTATÓ SZEKRÉNY EF-20
- CZ** NÁVOD K MONTÁŽI SKŘIŇ EF-20
- SK** MONTÁŽNE POKYNY SKRIŇA EF-20
- RO** INSTRUCȚIUNE DE MONTAJ DULAP EF-20
- RU** ИНСТРУКЦИЯ ПО СБОРКЕ ШКАФ EF-20
- BY** ИНСТРУКЦІЯ ЗА МОНТАЖ ГАРДЕРОБ EF-20

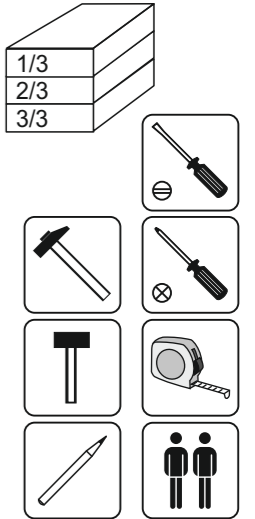
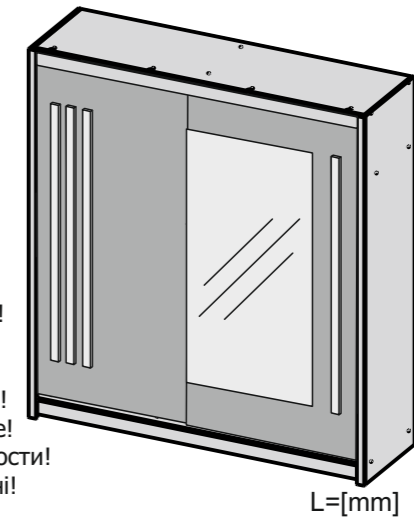

PL Montaż na miękkim podłożu!
HU Szerelt puha felületre!
CZ Montáž na měkkém povrchu!
SK Montáž na mäkkom povrchu!
RO Montat pe o suprafață moale!
RU Сборка на мягкой поверхности!
BY Монтаж на мяккай паверхні!

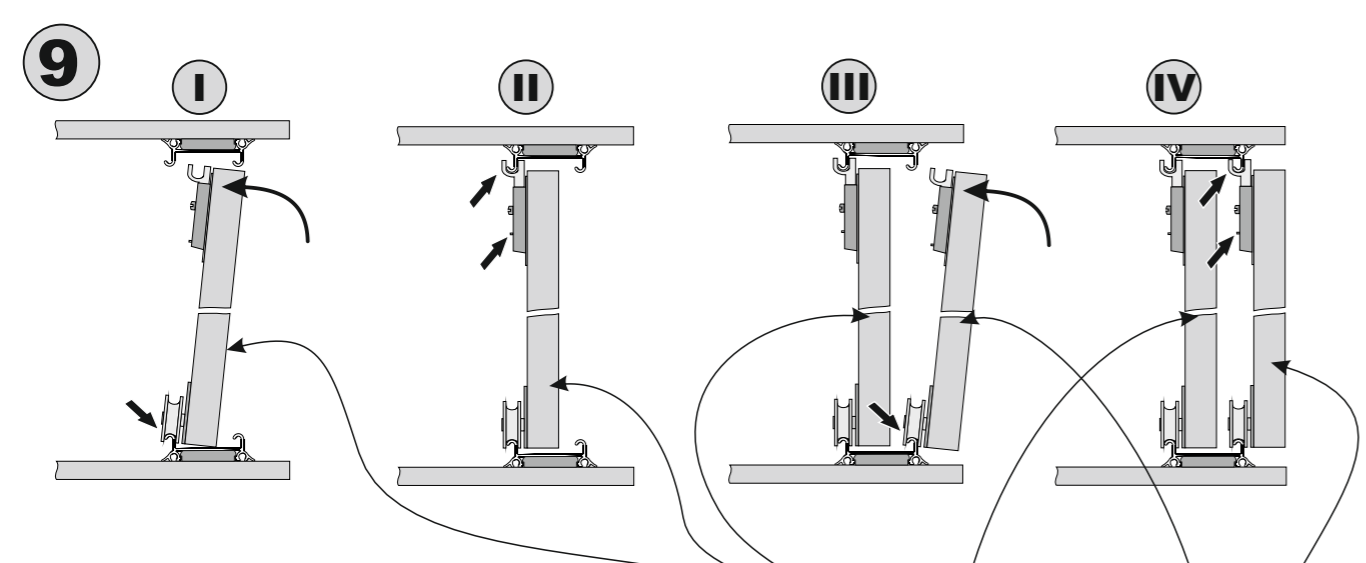
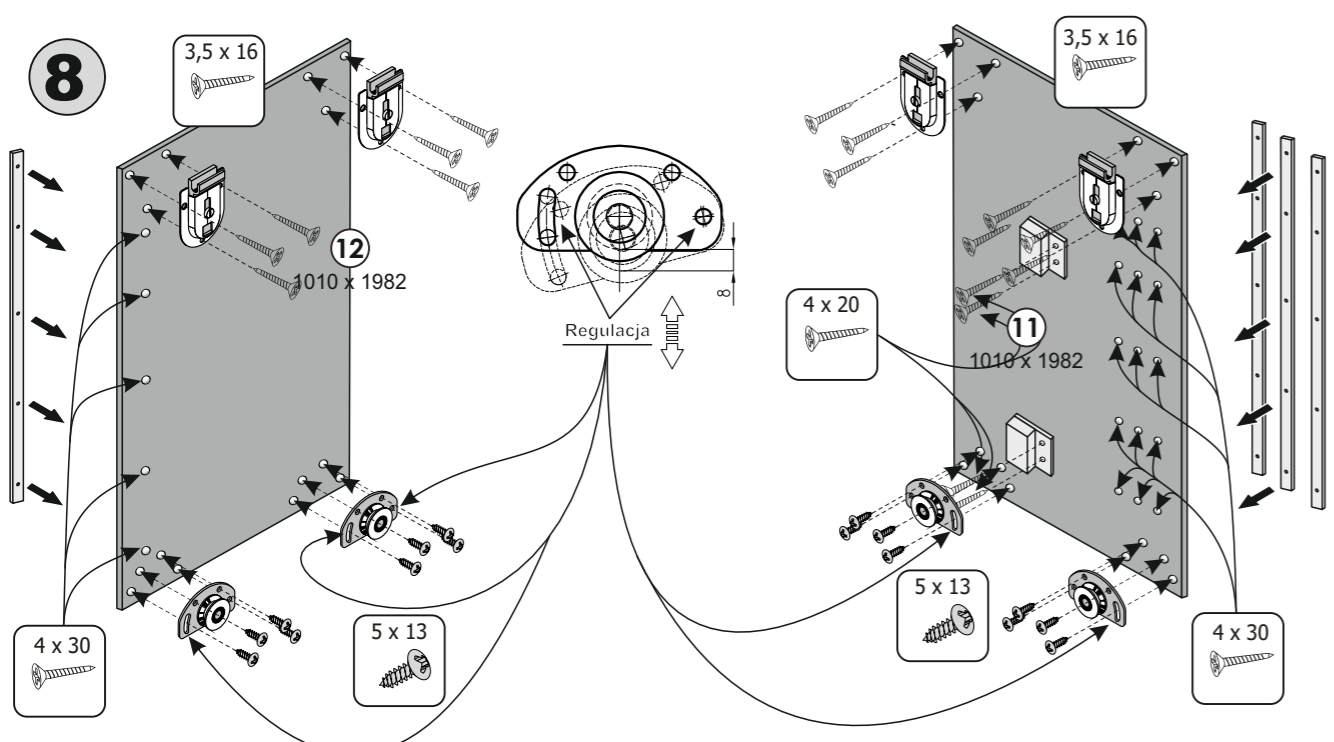

PL KARTA GWARANCYJNA

Mebel















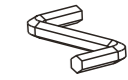

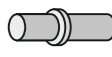
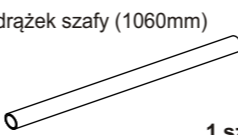
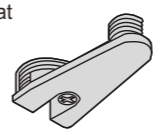

Data zakupu

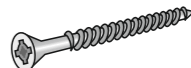
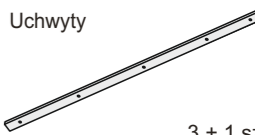
Produkty wykonane są według najnowszych technologii, a wykorzystanie sprawdzonych na rynku materiałów pozwala na wieloletnie i prawidłowe użytkowanie.

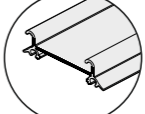
1. Producent zapewnia Kupującemu wysoką jakość i prawidłowe funkcjonowanie mebli pod warunkiem prawidłowego ich zmontowania według załączonej instrukcji montażu i prawidłowego ich ustawienia.
2. Producent udziela 12-miesięcznej gwarancji na swoje wyroby licząc od daty wydania mebli Kupującemu potwierdzonej pieczęcią sklepu i podpisem sprzedawcy.
3. Podstawą do rozpatrzenia gwarancji jest dokument zakupu mebla oraz instrukcja montażu z zaznaczonym elementem do naprawy.
4. W celu dokonania naprawy gwarancyjnej należy element dostarczyć do punktu sprzedaży.
5. Sprzedający jest zobowiązany do wydania Kupującemu mebla w opakowaniu fabrycznym oraz do sprawdzenia zgodności wydawanego produktu z zamówieniami dokumentem sprzedaży. Na życzenie Kupującego sprzedający jest zobowiązany do sprawdzenia jakości i kompletności mebla.
6. Gwarancja traci ważność przy niedostosowaniu się do instrukcji montażu lub przy własnych przeróbkach oraz przy uszkodzeniach powstałych w wyniku niewłaściwego transportu, przenoszeniu mebli i niewłaściwym użytkowaniem.
7. Gwarancja na sprzedany towar nie wyłącza, nie ogranicza ani nie zawiesza uprawnień Kupującego wynikających z niezgodności towaru z umową.

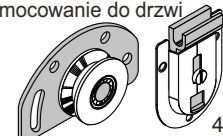
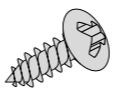
..... podpis Kupującego

..... podpis i pieczęć sprzedawcy

kolek \varnothing 8 x 30  32 szt.	konfirmat  24 szt.	zaślepka konfirmatu  24 szt.	Stopka z gwoździem  10 szt.	klucz imbusowy  1 szt.
listwa "H" 1640mm  1 szt.	uchwyt drążka  1 kpl.	gwoździe  130 szt.	blaszki  24 szt.	podpórka do półki  8 szt.
drążek szafy (1060mm)  1 szt.	pasat  4 szt.	trzcień do pasata  4 szt.	wkręt do uchwytów 4 x 30  20 szt.	Uchwyty  3 + 1 szt.
klej  1 szt.	lamelka  12 szt.	Prowadnica do drzwi (1968mm)  2 szt.	plastikowe krążki do mocowania prowadnicy  8 szt.	mocowanie do drzwi  4 kpl.
Wkręt 5 x 13  16 szt.	Wkręt 3,5 x 16 (z podkładką)  8 szt.	wkręty 3,5 x 16  12 szt.	Odbojniki do drzwi  2 szt.	wkręty do odbojników 4 x 20  4 szt.

- PL** W przypadku reklamacji prosimy o podanie: nazwy systemu, nazwy elementu systemu, numeru paczki i numeru uszkodzonego lub brakującego detalu. Np. System MARGOT, szafa M1, paczka 1/2, detal 4.
- HU** Reklamáció esetén kérjük megadni: a rendszer neve, a rendszerelem neve, a csomag száma és a sérült vagy hiányzó részlet száma. Pl. MARGOT rendszer, szekrény M1, csomag 1/2, 4-es számú elem.
- CZ** V případě reklamace prosíme o uvádění: názvu systému, názvu elementu systému, číslo balíku a číslo poškozeného nebo chybějícího detailu. Např. Systém MARGOT, skříň M1, balík 1/2, č. detailu 4.
- SK** V prípade reklamácie uvedte: názov systému, názvy systémových prvkov, číslo balíka a číslo poškodenej alebo chýbajúcej časti. Napr. Systém MARGOT, skriňa M1, balík 1/2, č. časti: 4.
- RO** În cazul reclamației vă rugăm să precizați: denumirea sistemului, denumirea elementului sistemului, numărul pachetului și numărul detaliului deteriorat sau lipsit. De exemplu: Sistem MARGOT, dulap M1, pachet 1/2, nr. detaliu 4.
- RU** В случае рекламации укажите: название системы, название элемента системы, номер упаковки и номер поврежденной или отсутствующей части. Например: Система MARGOT, шкаф M1, упаковка 1/2, номер детали 4.
- BY** У выпадку прад'яўлення рэкламацыі, калі ласка, падайце: назву сістэмы, назву элемента сістэмы, нумар упакоўкі і нумар пашкоджанай або адсутнай дэталі. Напрыклад: Система MARGOT, шкаф M1, упакоўка 1/2, № дэталі 4.

EFFECT- 1- 2- 3- 20

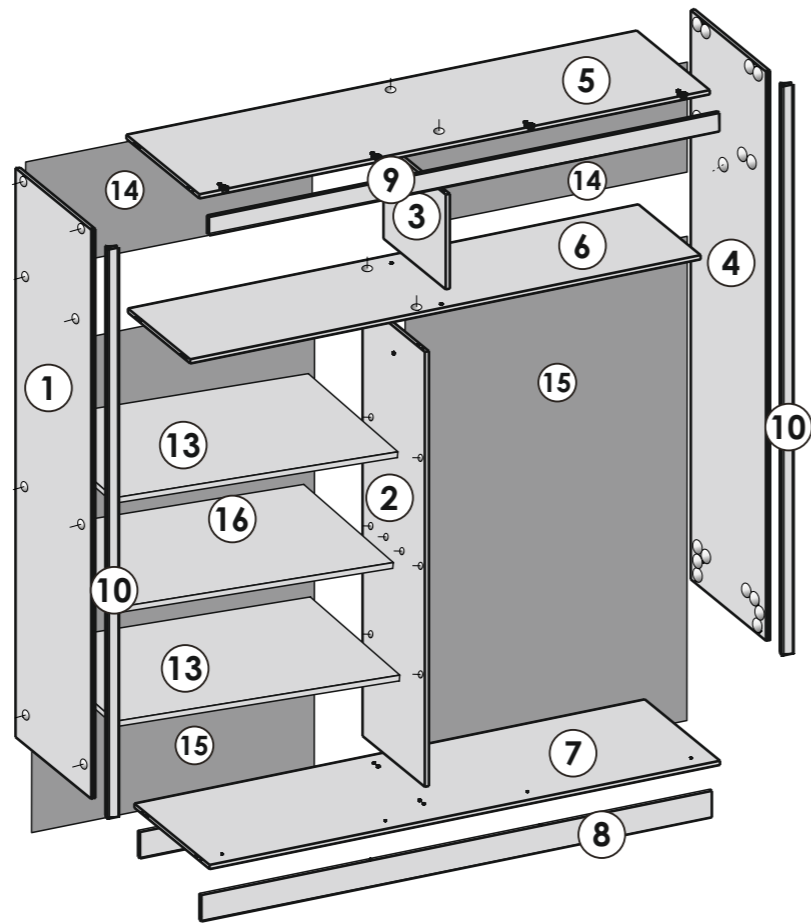
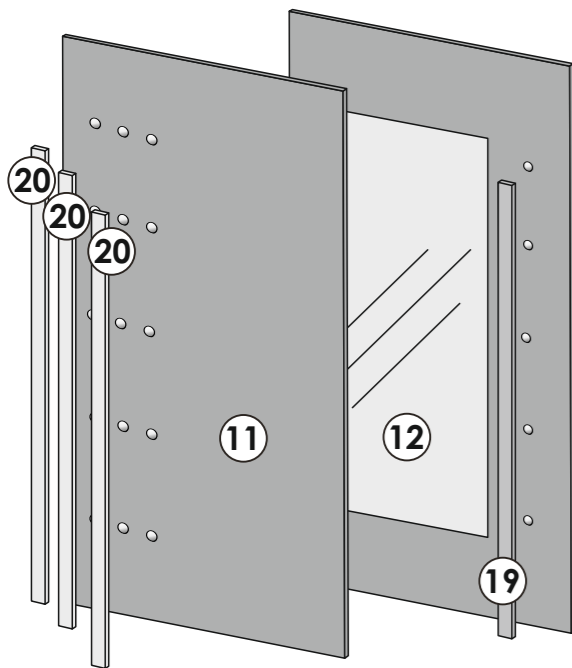

1	2150 x 584
2	1643 x 480
3	358 x 480
4	2150 x 584
5	1968 x 563
6	1968 x 480
7	1968 x 580
8	1968 x 100
9	1968 x 70
10	1859 x 35
11	1010 x 1982
12	1010 x 1982
13	884 x 475
14	382 x 993
15	1665 x 993
16	884 x 480
19	1750 x 35
20	1750 x 35

